

**Valena™**  
**Appareils de commande**

Référence(s) : 7700 XX / 7701 XX / 7702 XX  
7741 XX / 7742 XX / 7743 XX  
7744 XX

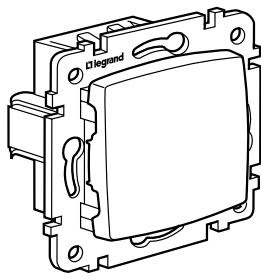

7743 01

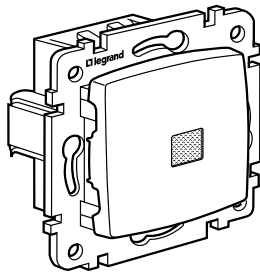

7743 10

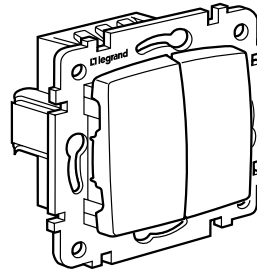

7743 05

SOMMAIRE	PAGES
1. Utilisation .....	1
2. Gamme .....	1
3. Cotes d'encombrement .....	2
4. Mise en situation .....	2
5. Raccordement .....	2/5
6. Caractéristiques Techniques .....	5
7. Entretien / Maintenance .....	6
8. Emballage .....	6
9. Accessoires .....	6
10. Normes et certificats de conformité ...	6

**1. UTILISATION**

Mécanismes de commande comportant ou non, des éléments de repérage (voyants).

**2. GAMME**

B Blanc     I Ivoire     A Aluminium

	Désignation	Réf. Commercial	Réf. de Type	Caractéristiques (contacts)	Poids
	Interrupteur	B 7744 01	STD 1	10 AX 250 V ~	69 g
		I 7743 01			
		A 7701 01			
	Interrupteur bipolaire	B 7744 02	STD 2	10 AX 250 V ~	74 g
		I 7743 02			
		A 7701 02			
	Interrupteur pour volets roulants	B 7744 04	STD 1+6	10 A 250 V ~	74 g
		I 7743 04			
		A 7701 04			
	Double allumage	B 7744 05	STD 5	10 AX 250 V ~	73 g
		I 7743 05			
		A 7701 05			
	Va-et-vient	B 7744 06	STD 6	10 AX 250 V ~	71 g
		I 7743 06			
		A 7701 06			
	Permutateur	B 7744 07	STD 7	10 AX 250 V ~	74 g
		I 7743 07			
		A 7701 07			
	Double va-et-vient	B 7744 08	STD 6/2	10 AX 250 V ~	75 g
		I 7743 08			
		A 7701 08			
	Interrupteur lumineux 230V	B 7744 10	STD 1L	10 AX 250 V ~	70 g
		I 7743 10			
		A 7701 10			
	Poussoir	B 7744 11	STD 1P	10 A 250 V ~	67 g
		I 7743 11			
		A 7701 11			
	Poussoir avec pictogramme Lampe	B 7744 12	STD 1P	10 A 250 V ~	67 g
		I 7743 12			
		A 7701 12			
	Double va-et-vient lumineux 230V	B 7742 12	STD 6/2L	10 AX 250 V ~	78 g
		I 7741 12			
		A 7702 12			
	Poussoir lumineux 230V avec picto. Lampe	B 7744 13	STD 1PL	10 A 250 V ~	73 g
		I 7743 13			
		A 7701 13			
	Double allumage témoin 230V (2 circuits)	B 7742 13	STD 5TE	10 AX 250 V ~	77 g
		I 7741 13			
		A 7702 13			
	Poussoir pour volets roulants	B 7744 14	STD 1+6P	10 A 250 V ~	67 g
		I 7743 14			
		A 7701 14			
	Poussoir lumineux 230V avec picto. Sonnerie	B 7742 15	STD 1PL	10 A 250 V ~	73 g
		I 7741 15			
		A 7702 15			
	Poussoir lumineux 12V avec picto. Sonnerie	B 7744 15	STD 1PLE	10 A 250 V ~	72 g
		I 7743 15			
		A 7701 15			
	Poussoir avec pictogramme Sonnerie	B 7742 16	STD 1P	10 A 250 V ~	67 g
		I 7741 16			
		A 7702 16			
	Poussoir lumineux 12V avec porte-étiquette	B 7742 17	STD 1PLE	10 A 250 V ~	72 g
		I 7741 17			
		A 7702 17			

**2. GAMME (suite)**

	Désignation	Réf. Commercial	Réf. de Type	Caractéristiques (contacts)	Poids
	Double poussoir inverseur	B 7742 18	STD 6P + 6P	10 A 250 V ~	75 g
		I 7741 18			
		A 7702 18			
	Poussoir inverseur à tirage	B 7744 19	STD 6PC	10 A 250 V ~	72 g
		I 7743 19			
		A 7701 19			
	Va-et-vient témoin 230V	B 7744 25	STD 6T	10 AX 250 V ~	74 g
		I 7743 25			
		A 7701 25			
	Va-et-vient lumineux 230V	B 7744 26	STD 6L	10 AX 250 V ~	74 g
		I 7743 26			
		A 7701 26			
	Double allumage lumineux 230V	B 7744 28	STD 5L	10 AX 250 V ~	77 g
		I 7743 28			
		A 7701 28			
	Interrupteur à badge pour chambre d'hôtel	B 7742 34	7759 54	10 A 250 V ~	84 g
		I 7741 34			
		A 7702 34			
	Double allumage témoin 230V (1 circuit)	B 7744 45	STD 5T	10 AX 250 V ~	76 g
		I 7743 45			
		A 7701 45			
	Permutateur lumineux 230V	B 7744 48	STD 7L	10 AX 250 V ~	75 g
		I 7743 48			
		A 7701 48			
	Interrupteur bipolaire témoin 230V	B 7744 49	STD 2T	10 AX 250 V ~	75 g
		I 7743 49			
		A 7701 49			
	Va-et-vient lumineux 230V 16A	B 7742 03	STD 6LE	16 AX 250 V ~	76 g
		I 7741 03			
		A 7702 03			
	Interrupteur bipolaire - 16A	B 7742 04	STD 2E	16 AX 250 V ~	74 g
		I 7741 04			
		A 7702 04			
	Va-et-vient 16A	B 7742 05	STD 6E	16 AX 250 V ~	73 g
		I 7741 05			
		A 7702 05			
	Va-et-vient pour machine à laver - 16A	B 7744 09	STD 6M	16 A 250 V ~	80 g
		I 7743 09			
		A 7701 09			
	Interrupteur bipolaire témoin 230V - 16A	B 7742 14	STD 2TE	16 AX 250 V ~	75 g
		I 7741 14			
		A 7702 14			
	Interrupteur IP44	B 7742 01	STD 1	10 AX 250 V ~	71 g
		I 7741 01			
		A -			
	Va-et-vient IP44	B 7742 06	STD 6	10 AX 250 V ~	73 g
		I 7741 06			
		A -			
	Interrupteur bipolaire IP44	B 7700 92	STD 2	10 AX 250 V ~	78 g
		I 7741 92			
		A -			
	Permutateur IP44	B 7700 97	STD 7	10 AX 250 V ~	78 g
		I 7741 97			
		A -			
	Double va-et-vient IP44	B 7700 98	STD 6/2	10 AX 250 V ~	79 g
		I 7741 98			
		A -			
	Poussoir avec pictogramme Sonnerie IP44	B 7700 99	STD 1P	10 A 250 V ~	71 g
		I 7741 99			
		A -			

3. COTES D'ENCOMBREMENT

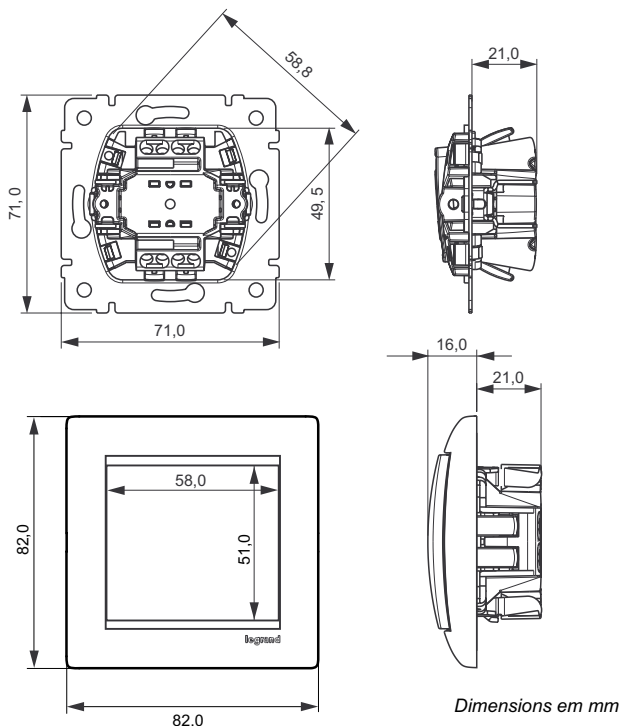

4. MISE EN SITUATION

4.1 Montage

Les appareils de commande Valena™ se montent dans les boîtes d'encastrement du marché. Pour l'installation en saillie, il faut utiliser les boîtes saillies appropriées (réf. 7761 31/32/33/81/82/83).

L'ensemble des mécanismes sont équipés d'une fixation à vis et à griffes.

Les plaques s'enclipsent sur les mécanismes permettant un rattrapage de jeu jusqu'à 2 mm (Exemple: moquette murale), sauf pour les références 77XX 34 où cette valeur est limitée à 1,5 mm.

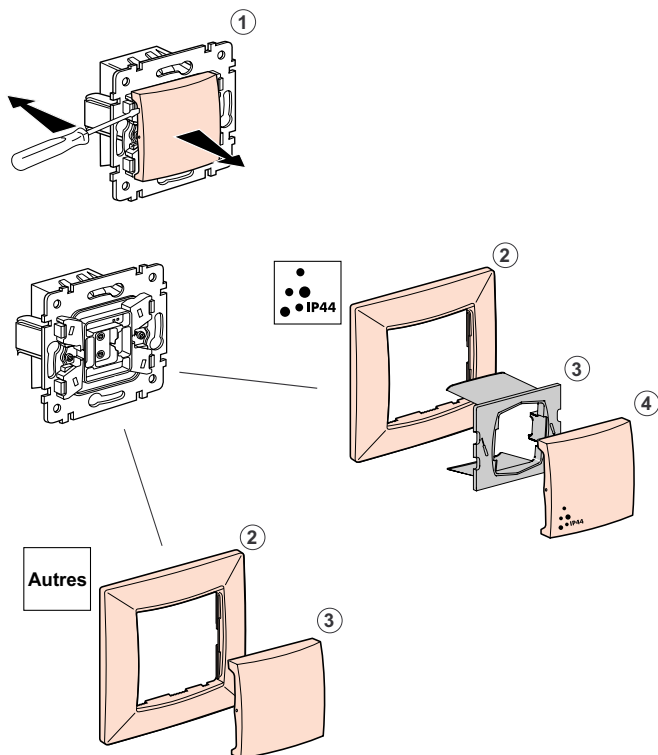

4. MISE EN SITUATION (suite)

4.1 Montage (suite)

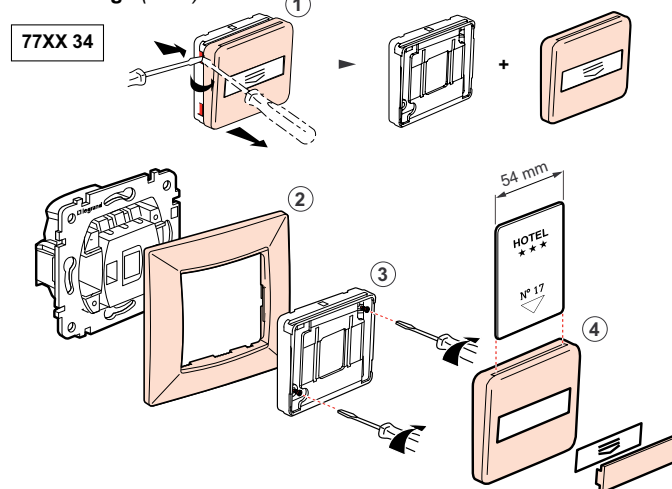

4.2 Démontage

Les plaques et les doigts ne peuvent pas être enlevés à la main, mais ils sont facilement démontables à l'aide d'un tournevis, grâce aux encoches de démontage, prévues à cet effet.

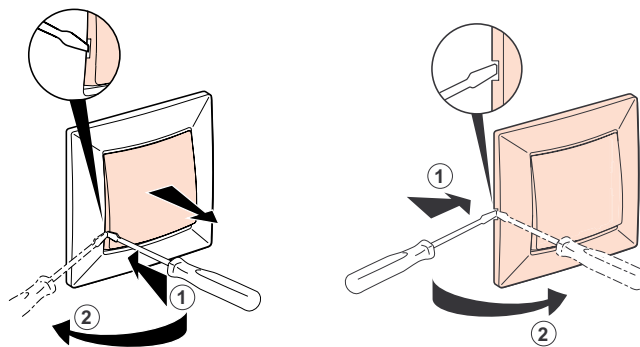

4.3 Vis

L'ensemble des mécanismes Valena™ sont équipés de vis à pas rapide. Pour assurer un montage rapide et sûr, les mécanismes Valena™ ont été équipés de vis mixtes Pozidriv + Fente pour lame plate.

Taille des outils à utiliser pour les mécanismes Valena™ avec vis à empreinte mixte et diamètre de 3 mm:

- Tournevis / Pointe PZ1 ou Lame plate 0,8 x 4

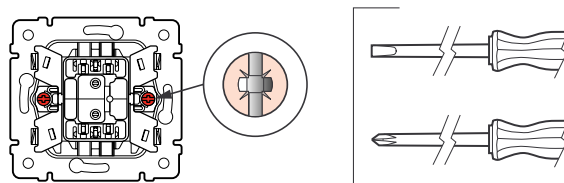

Pour éviter tout risque d'endommagement par un vissage trop fort des vis, il convient de prendre en compte la force de vissage maximale selon la norme EN/IEC 60669-1.

Lors de l'utilisation de tournevis électriques, il est recommandé un réglage préalable de la force de vissage à 0,5/0,6 Nm.

4.4 Griffes

Ouverture des griffes de 50 à 71 mm.

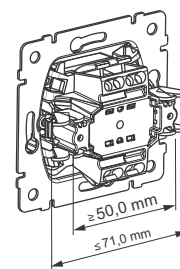

5. RACCORDEMENT

5.1 Bornes de raccordement

Tous les mécanismes d'interrupteurs et de poussoirs, conformes à la norme EN/IEC 60669-1, sont équipés de bornes automatiques (sans vis), pour des conducteurs de cuivre. La longueur de dénudage nécessaire est de 12 mm pour l'ensemble des mécanismes. Un gabarit de dénudage (12 mm) se situe au dos de chaque mécanisme pour aider à dénuder la longueur exacte.

Le ressort de raccordement à double lame est composé de 2 parties symétriques ce qui permet une connexion sûre et simultanée de 2 conducteurs de diamètres différents (compris entre 1 mm<sup>2</sup> et 2,5 mm<sup>2</sup>).

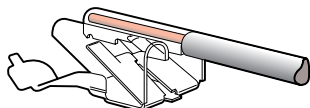

Les bornes sont également adaptées pour les fils ls souples (brins de câble) sans qu'aucune préparation spéciale des fils soit nécessaire. Une simple torsade manuelle des brins suffit (pas d'embout de resserrement nécessaire). Le fil souple doit être introduit dans le contact de borne par pression sur la poussette. Le socle est équipé d'un prédispositionnement des fils (forme conique) et les sorties de câbles sont inclinées à 35°.

Une séparation électrique est assurée entre l'organe de manoeuvre et l'entrée des câbles lors de l'introduction des fils par une butée de protection.

5.2 Schemas de câblage

• Interrupteur

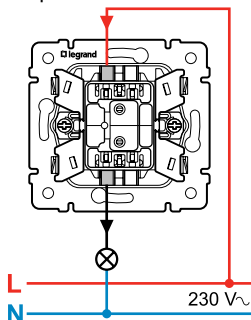

• Interrupteur bipolaire

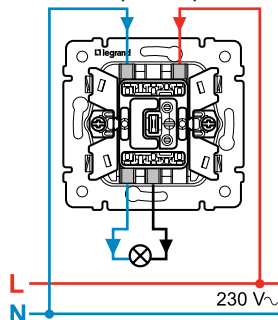

• Inter/Poussoir pour volets roulants

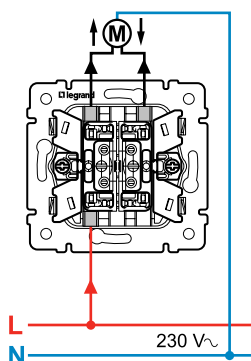

• Double allumage

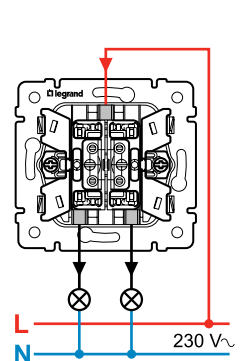

5. RACCORDEMENT (suite)

5.2 Schemas de câblage (suite)

• Va-et-vient

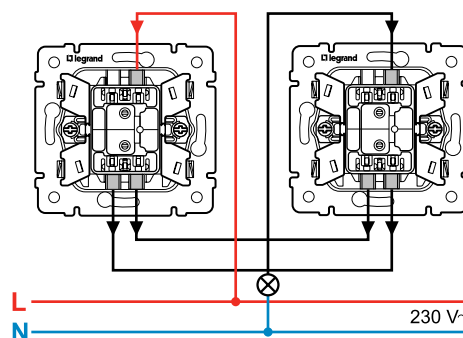

• Permutateur

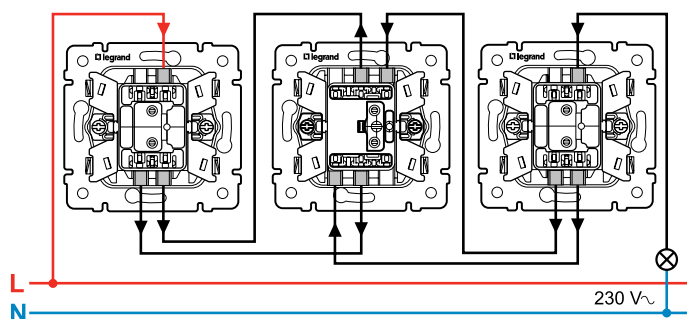

• Double va-et-vient

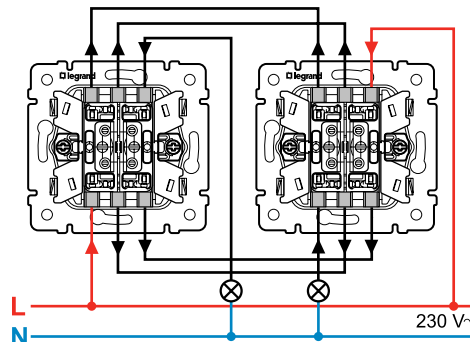

• Interrupteur lumineux

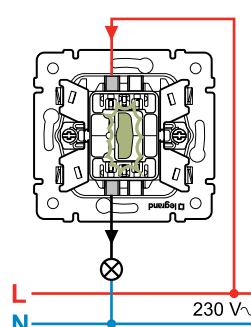

• Poussoir

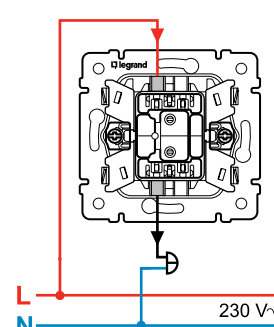

5. RACCORDEMENT (suite)

5.2 Schemas de câblage (suite)

- Double va-et-vient lumineux

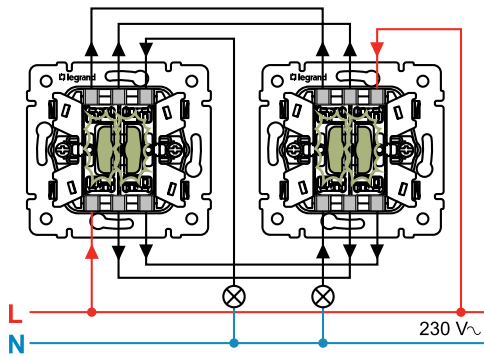

- Poussoir lumineux

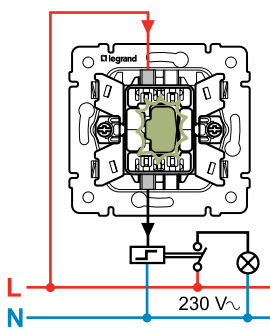

- Double allumage témoin (2 circuits)

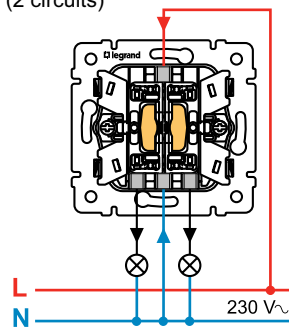

- Poussoir 12V lumineux

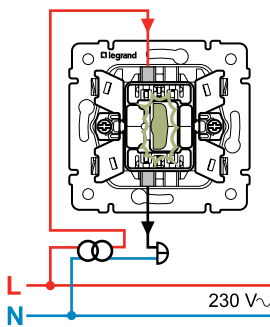

- Poussoir inverseur à tirage

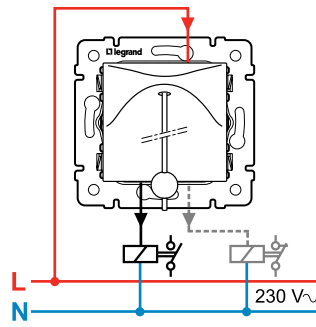

- Double poussoir inverseur

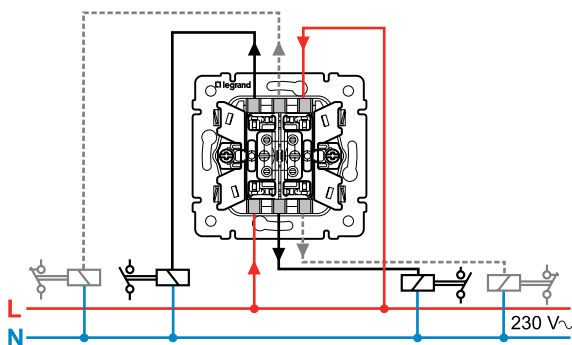

5. RACCORDEMENT (suite)

5.2 Schemas de câblage (suite)

- Va-et-vient témoin

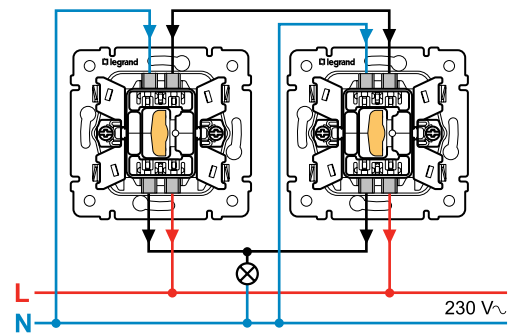

- Va-et-vient lumineux

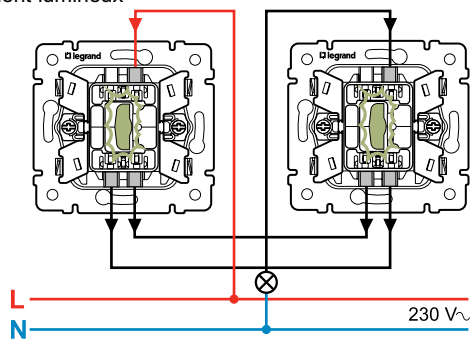

- Double allumage lumineux

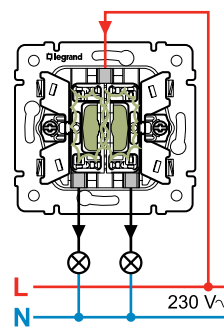

- Inter à badge pour chambre d'hôtel

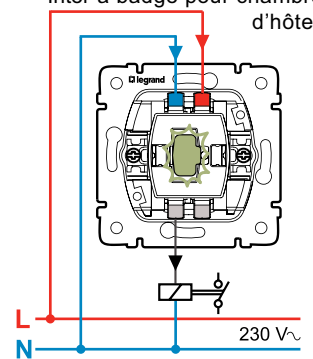

- Double allumage témoin (1 circuit)

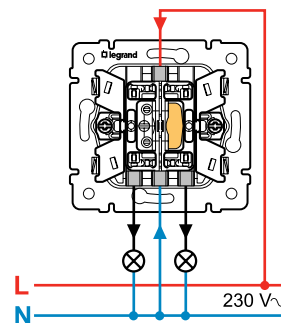

**5. RACCORDEMENT** (suite)**5.2 Schemas de câblage** (suite)

- Permutateur lumineux

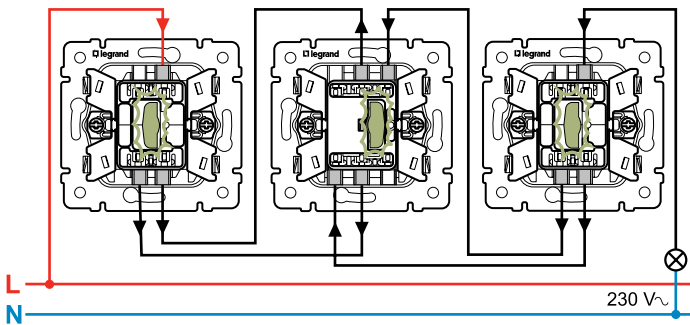

- Interrupteur bipolaire témoin 10A / 16A

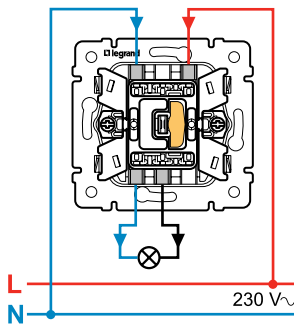

- Va-et-vient lumineux 16A

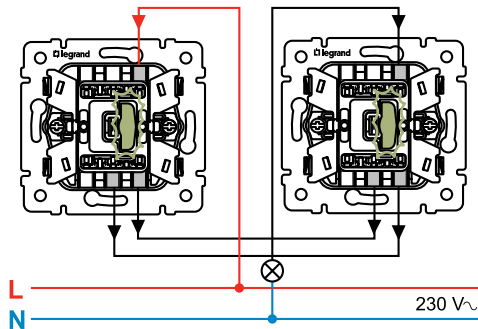

- Va-et-vient 16A

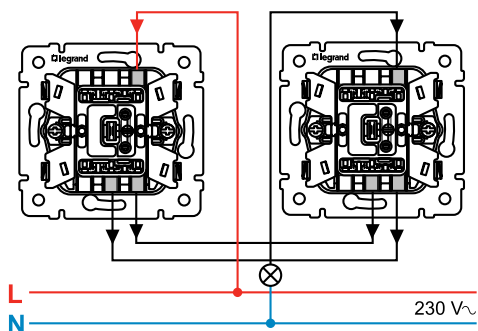
**5. RACCORDEMENT** (suite)**5.2 Schemas de câblage** (suite)

- Va-et-vient pour machine à laver

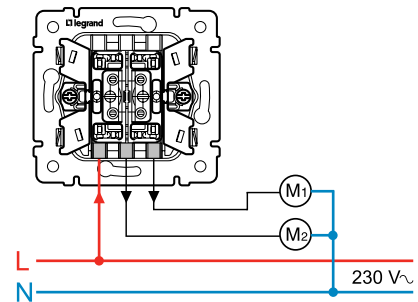
**6. CARACTÉRISTIQUES TECHNIQUES****6.1 Caractéristiques mécaniques**

- Résistance mécanique : IK 04 (0,5J) – selon la norme EN 62262

**6.2 Résistance au feu**

- Autoextinguibilité : 850°C/30s (mécanisme)
- Autoextinguibilité : 650°C/30s (habillage)

**6.3 Degrés de protection (IP)**

- Degré de protection selon la norme IEC 60529:2001 : IP31-D (mécanisme complet), sauf les références 77XX 34 (IP20) et les appareils IP44.

**6.4 Caractéristiques matière****• Mécanismes :**

Support	acier zingué
Capot	polycarbonate
Socle	polycarbonate
Entraîneur	polycarbonate
Griffes	acier zingué
Ressort griffes	acier type corde à piano
Vis	acier zingué
Bornes automatiques	CuZn15 / X12 CrNi 177
Contactage	AgNi (absence de Cadmium, élément très polluant)

**• Doigts :**

Doigts en couleurs: - blanc RAL 9003 - ivoire RAL 1013 - aluminium RAL 7040 *	polycarbonate
--	---------------

\* Couleur plus proche (peinture base eau, respectant l'environnement)

**• Plaques :**

Veillez consulter la fiche technique référence: F01037FR - Plaques Valena™.

**• Marquage :**

Support	Laser
Socle	Laser

Bonne tenue aux ultra-violets.

**6.5 Caractéristiques climatiques**

Température de stockage et d'utilisation : de -5°C à +40°C

**7. ENTRETIEN/MAINTENANCE****7.1 Nettoyage**

Nettoyage superficiel des doigts et des plaques à l'aide d'un chiffon humide.

Ne pas utiliser de produits agressifs ou corrosifs.

**Tenue aux produits de nettoyage suivants :**

- Eau
- n-hexane (EN 60669-1)
- Alcool à brûler
- Eau savonneuse
- Javel pure diluée à 10%
- Produit à vitres (Ethanol 1% vol Butylglycol 6% vol)

**Attention :** Pour l'utilisation de produits d'entretien, un essai préalable est toujours nécessaire.

**8. EMBALLAGE**

Tous les appareils et les habillages sont emballés avec soin afin que les produits soient dans le même état, de la sortie de l'usine à l'utilisation sur les chantiers.

**9. ACCESSOIRES****9.1 Lampes**

- Concept mécanismes lumineux Valena :

Les inters lumineux ont pour but de faciliter l'orientation et la recherche d'un interrupteur dans les couloirs et les cages d'escalier notamment. Les lampes pour les fonctions lumineuses ont un éclairage vert.

Les inters témoins informent de l'état de marche ou d'arrêt d'une source électrique notamment dans un but de sécurité et d'économie d'énergie. Les lampes pour fonction témoin ont un éclairage rouge/orange.

Les fonctions lumineuse / témoin sont livrées avec lampe.

**• Lampes de rechange :**

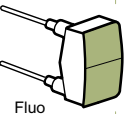
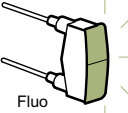
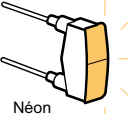
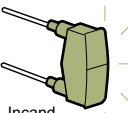
Réf. Commercial	Tension	Courant	Couleur / Type	Mécanismes concernés
7758 90	230 V ~	2×0,5 mA	 Fluo	7701 13 7702 15/34 7741 15/34 7742 15/34 7743 13 7744 13
7758 97	230 V ~	0,5 mA	 Fluo	7701 10/26/28/48 7702 03/12 7741 03/12 7742 03/12 7743 10/26/28/48 7744 10/26/28/48
7758 98	230 V ~	1 mA	 Néon	7701 25/45/49 7702 13/14 7741 13/14 7742 13/14 7743 25/45/49 7744 25/45/49
7758 99	8-12 V ~	15 mA	 Incand	7701 15 7702 17 7741 17 7742 17 7743 15 7744 15



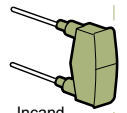

**9. ACCESSOIRES (suite)****9.1 Lampes (suite)****• Lampes accessoires :**

Réf. Commercial	Tension	Courant	Couleur / Type	Mécanismes concernés
0694 95	24 V ~	20 mA	 Incand	7701 15 7702 17 7741 17 7742 17 7743 15 7744 15

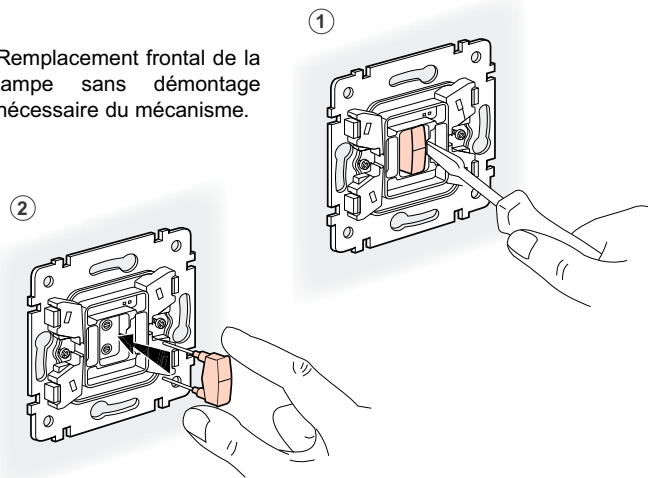
**• Remplacement de la lampe :**

Remplacement frontal de la lampe sans démontage nécessaire du mécanisme.

**10. NORMES ET CERTIFICATS DE CONFORMITÉ**

Marques de Qualité	Norme
VDE 	EN 60669-1
AENOR 	EN 60669-1
TSE 	EN 60669-1
KEMA 	EN 60669-1